

Kaminofen ambiente a1

feststehend, Stahlausführung



ambiente

Stand: 05/2014

Vorderansicht
M~1:20

Seitenansicht
M~1:20

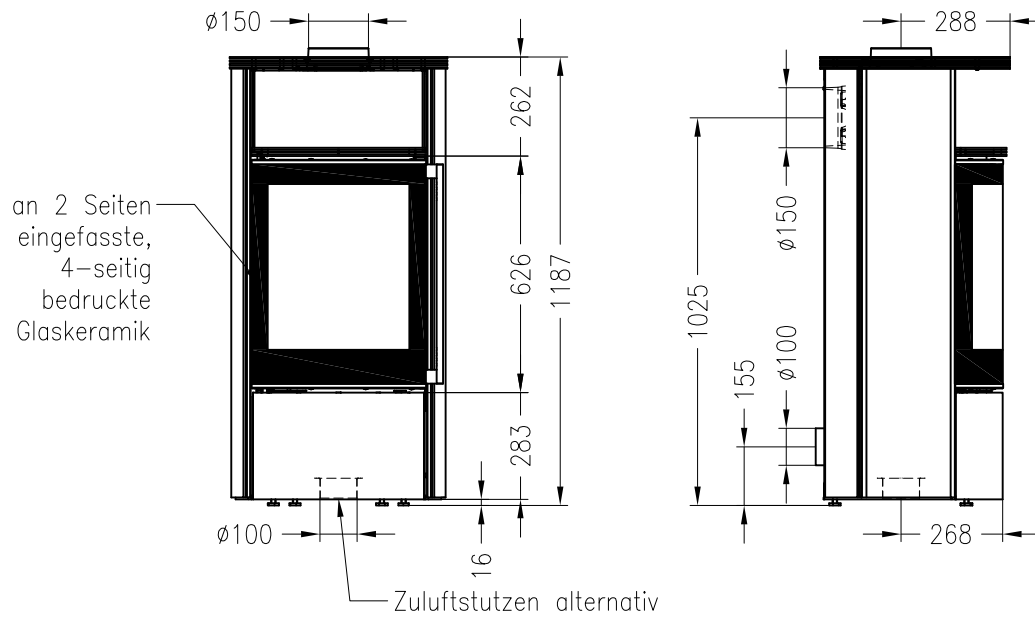

Draufsicht
M~1:10

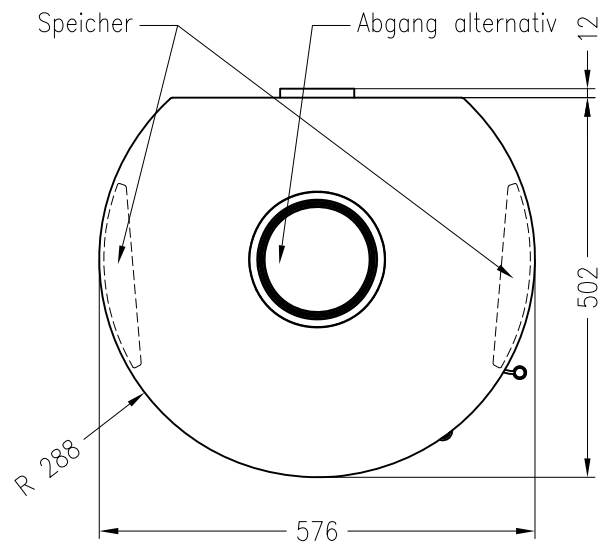

Alle Abbildungen und Zeichnungen sind urheberrechtlich geschützt.
Verwertung oder Veröffentlichung, auch einzelner Details, nur mit unserer Genehmigung.
Technische Änderungen und Irrtümer vorbehalten.

Kaminofen ambiente a1

drehbar, Stahlausführung



ambiente

Stand: 05/2014

Vorderansicht
M~1:20

Seitenansicht
M~1:20

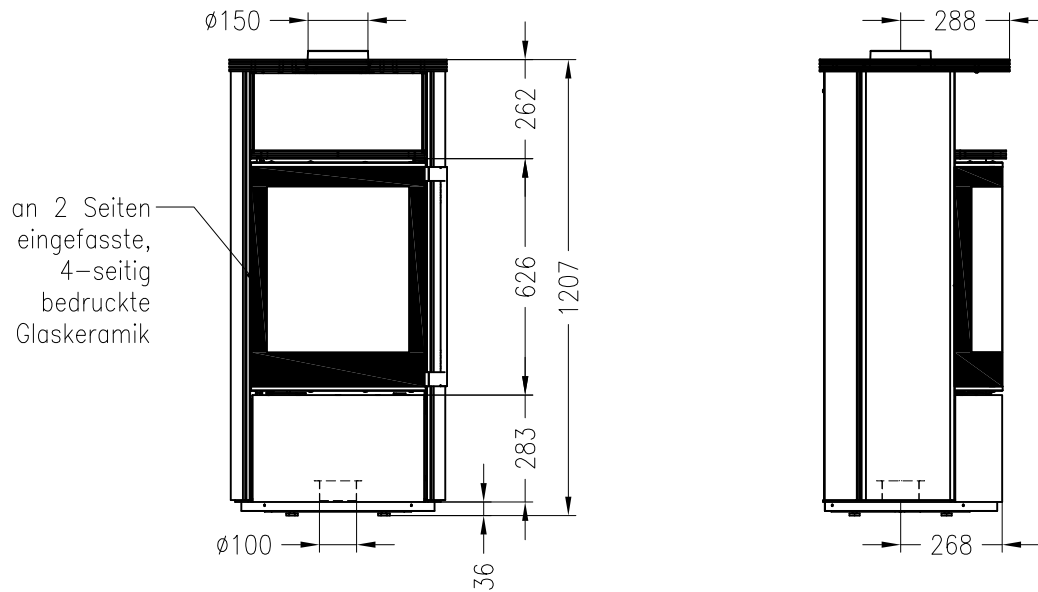

Draufsicht
M~1:10

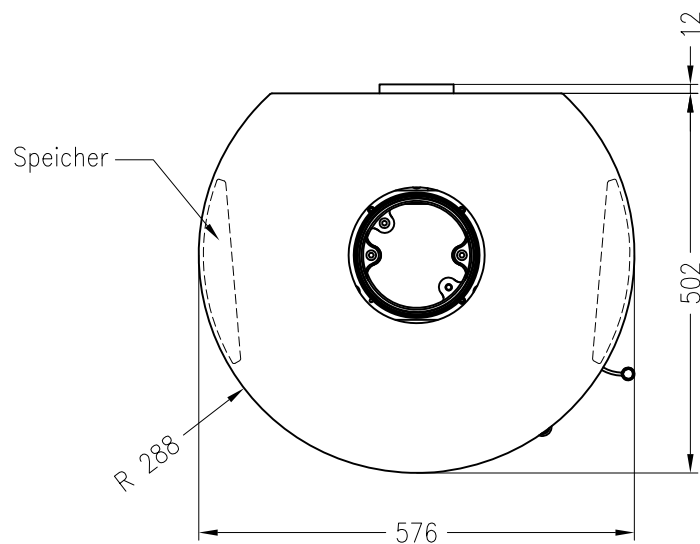

Alle Abbildungen und Zeichnungen sind urheberrechtlich geschützt.
Verwertung oder Veröffentlichung, auch einzelner Details, nur mit unserer Genehmigung.
Technische Änderungen und Irrtümer vorbehalten.

Kaminofen ambiente a1

feststehend, Natursteinverkleidung



ambiente

Stand: 05/2014

Vorderansicht
M~1:20

Seitenansicht
M~1:20

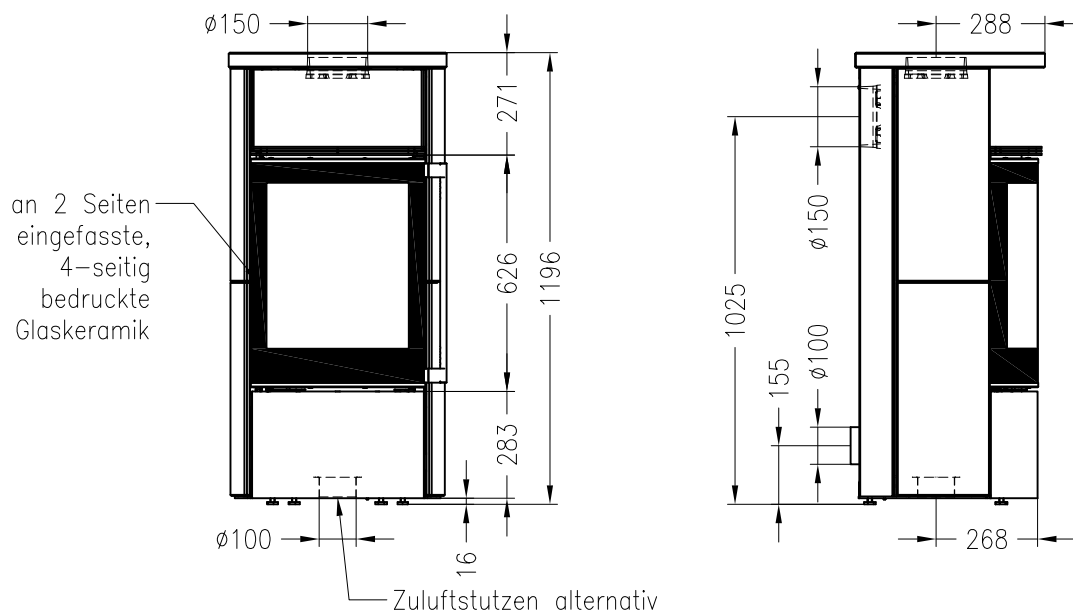

Draufsicht
M~1:10

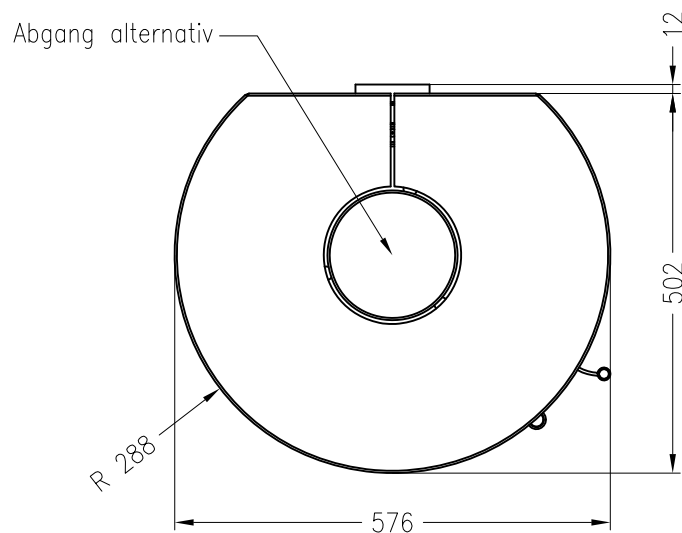

Alle Abbildungen und Zeichnungen sind urheberrechtlich geschützt.
Verwertung oder Veröffentlichung, auch einzelner Details, nur mit unserer Genehmigung.
Technische Änderungen und Irrtümer vorbehalten.

Kaminofen ambiente a1

drehbar, Natursteinverkleidung



ambiente

Stand: 05/2014

Vorderansicht

M~1:20

Seitenansicht

M~1:20

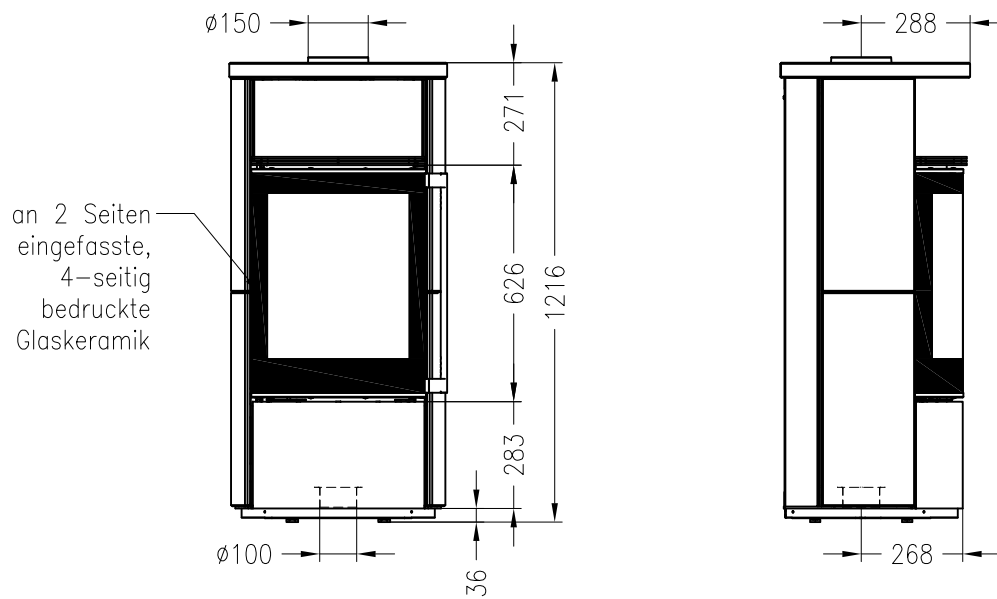

Draufsicht

M~1:10

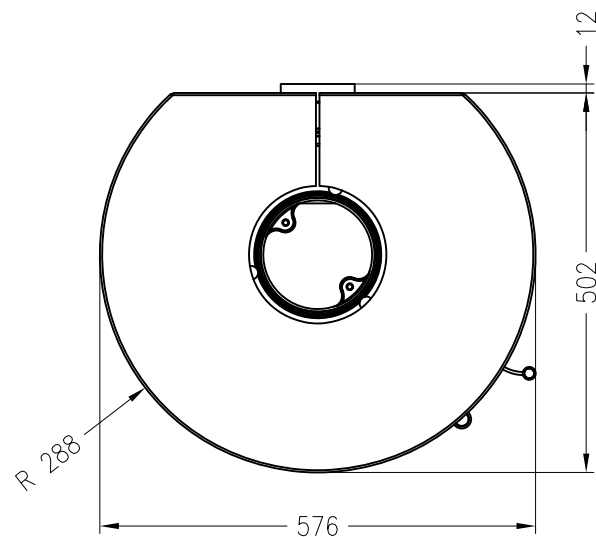

Alle Abbildungen und Zeichnungen sind urheberrechtlich geschützt.
Verwertung oder Veröffentlichung, auch einzelner Details, nur mit unserer Genehmigung.
Technische Änderungen und Irrtümer vorbehalten.

Kaminofen ambiente a1 RLU
feststehend, Stahlausführung



ambiente
Stand: 05/2014

Vorderansicht
M~1:20

Seitenansicht
M~1:20

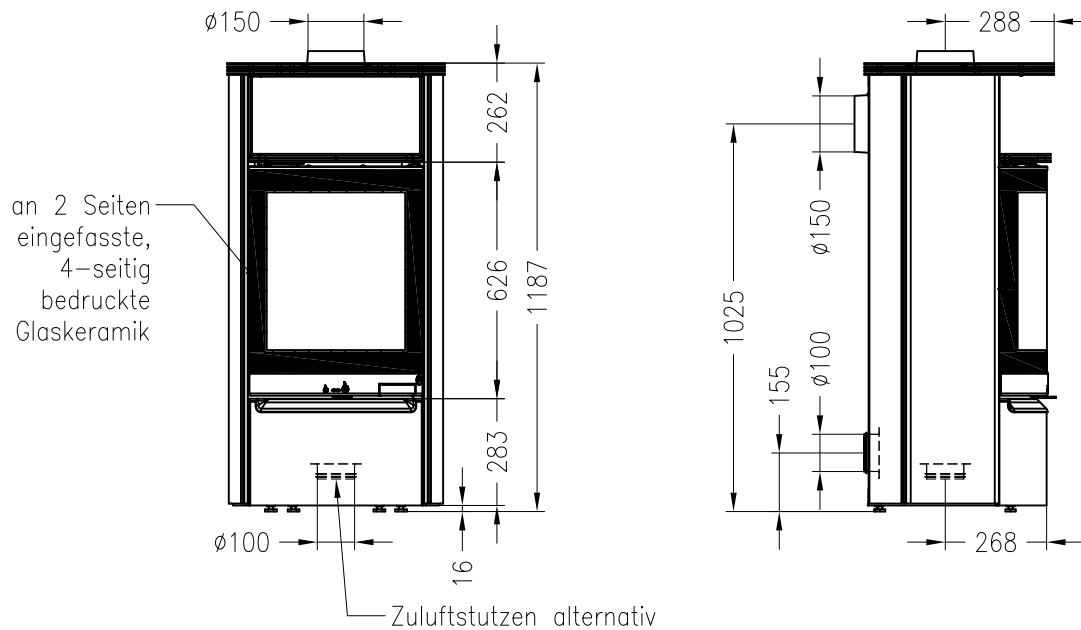

Draufsicht
M~1:10

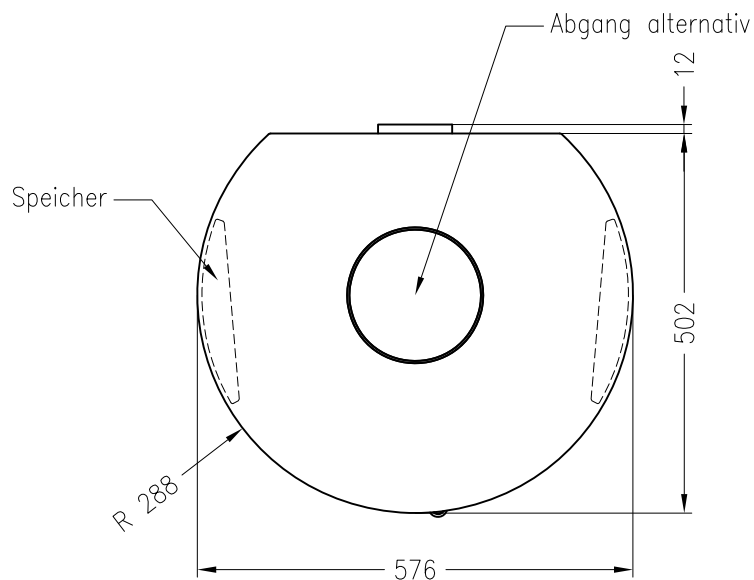

Alle Abbildungen und Zeichnungen sind urheberrechtlich geschützt.
Verwertung oder Veröffentlichung, auch einzelner Details, nur mit unserer Genehmigung.
Technische Änderungen und Irrtümer vorbehalten.

Kaminofen ambiente a1 RLU

feststehend, Natursteinverkleidung



ambiente

Stand: 05/2014

Vorderansicht

M~1:20

Seitenansicht

M~1:20

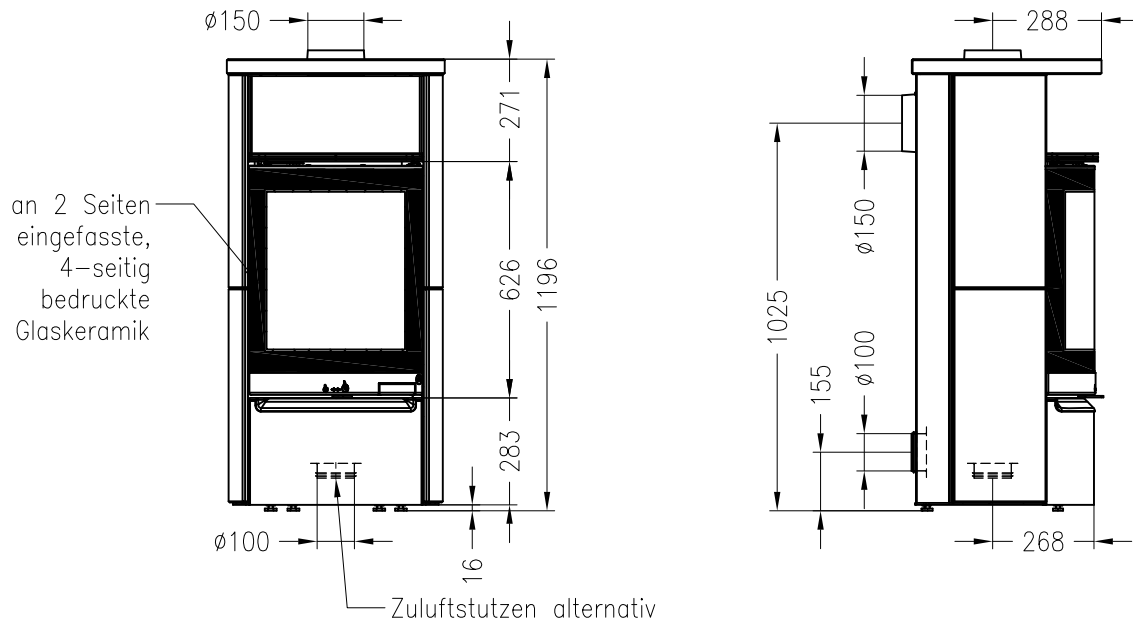

Draufsicht

M~1:10

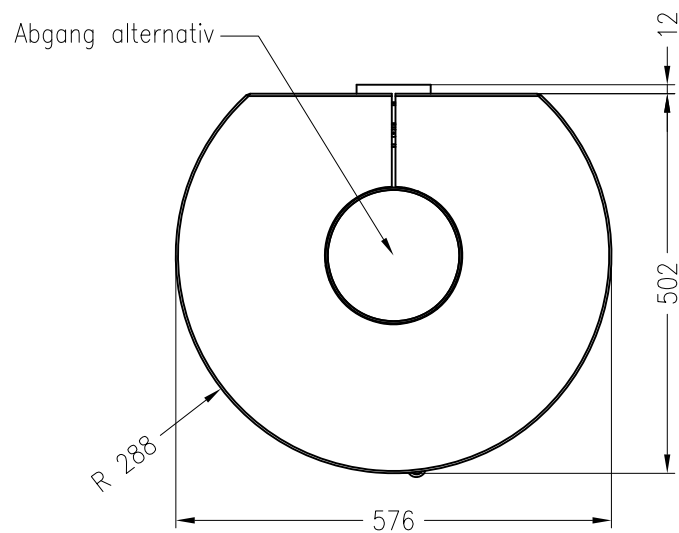

Alle Abbildungen und Zeichnungen sind urheberrechtlich geschützt.
Verwertung oder Veröffentlichung, auch einzelner Details, nur mit unserer Genehmigung.
Technische Änderungen und Irrtümer vorbehalten.